

# Manual do Proprietário



**Veículo Policial TOYOTA YARIS HATCH**



**ACTATEC**  
AUTOMOTIVE

**Manual do Proprietário**  
**Veículo Policial TOYOTA YARIS HATCH**



Este manual contém informações sobre o veículo policial TOYOTA YARIS HATCH. Guarde sempre este Manual do Proprietário no veículo e consulte-o sempre que necessário.

As informações contidas nesta publicação se baseiam nas informações mais recentes disponíveis no momento da impressão.

É proibida a reprodução total ou parcial sem a permissão expressa, por escrito, da ACTATEC AUTOMOTIVE LTDA.

---

## SUMÁRIO

Este manual contém diferentes seções. O sumário a seguir ajudará você a localizar o início de cada seção onde o ajudará a localizar o tópico específico desejado.

<b>PREFÁCIO.....</b>	<b>4</b>
Manual do Proprietário .....	4
Avisos, Cuidados e Observações.....	4
Peças e Acessórios.....	5
<b>Identificação dos Componentes Eletrônicos Adaptados .....</b>	<b>6</b>
<b>Identificação dos Componentes Adaptados – Visão do Condutor .....</b>	<b>7</b>
Controlador .....	8
Esquema de Sinalização Sonora e Visual .....	9
<b>Sistema de Gerenciamento de Voltagem da Bateria .....</b>	<b>10</b>
Limpeza .....	11
Cuidados com a Pintura Fosca (se aplicável): .....	11
<b>Especificações Equipamentos Elétricos Adaptados.....</b>	<b>12</b>
Tipo de Bateria .....	13
<b>Contato e Suporte Técnico.....</b>	<b>14</b>

---

## PREFÁCIO

### Manual do Proprietário

#### **Advertência**

Este manual do proprietário, e todas as demais instruções fornecidas com o veículo, devem ser consideradas parte integrante do veículo.

Antes de conduzir o veículo, o condutor deve ler este Manual do proprietário e todas as outras instruções fornecidas com o veículo, para se familiarizar com seus recursos, capacidade e limitações, bem como a operação correta de seus componentes.

#### **Advertência**

Este símbolo de advertência identifica instruções ou procedimentos especiais que, se não forem seguidos corretamente, podem causar ferimentos pessoais ou mesmo ocasionar a morte dos passageiros, se refere aos itens implementados no veículo com acessórios policiais, adicionados para o modelo TOYOTA YARIS HATCH, portanto não supre ou exclui as informações contidas no manual do proprietário TOYOTA.

### Avisos, Cuidados e Observações.

#### **Cuidado**

Este símbolo de cuidado identifica instruções ou procedimentos especiais que, se não forem estritamente observados, podem causar danos aos equipamentos ou até mesmo a sua destruição.

---

## Peças e Acessórios

### Advertência

Os proprietários devem estar cientes de que os únicos acessórios, peças e conversões aprovados para qualquer veículo são aqueles que têm a autorização oficial da montadora e são instalados no veículo por uma concessionária autorizada.

Em particular, é extremamente perigoso instalar ou substituir peças ou acessórios que, para isso, exijam a desmontagem ou a adição de um componente aos sistemas elétrico ou de combustível. Qualquer modificação nesse sentido poderia comprometer a segurança do veículo.

A instalação de peças, acessórios ou conversões não aprovados pode ter um impacto negativo sobre o manejo, a estabilidade ou qualquer outro aspecto da operação do veículo, podendo provocar um acidente com consequências como ferimentos ou morte.

## Identificação dos Componentes Eletrônicos Adaptados

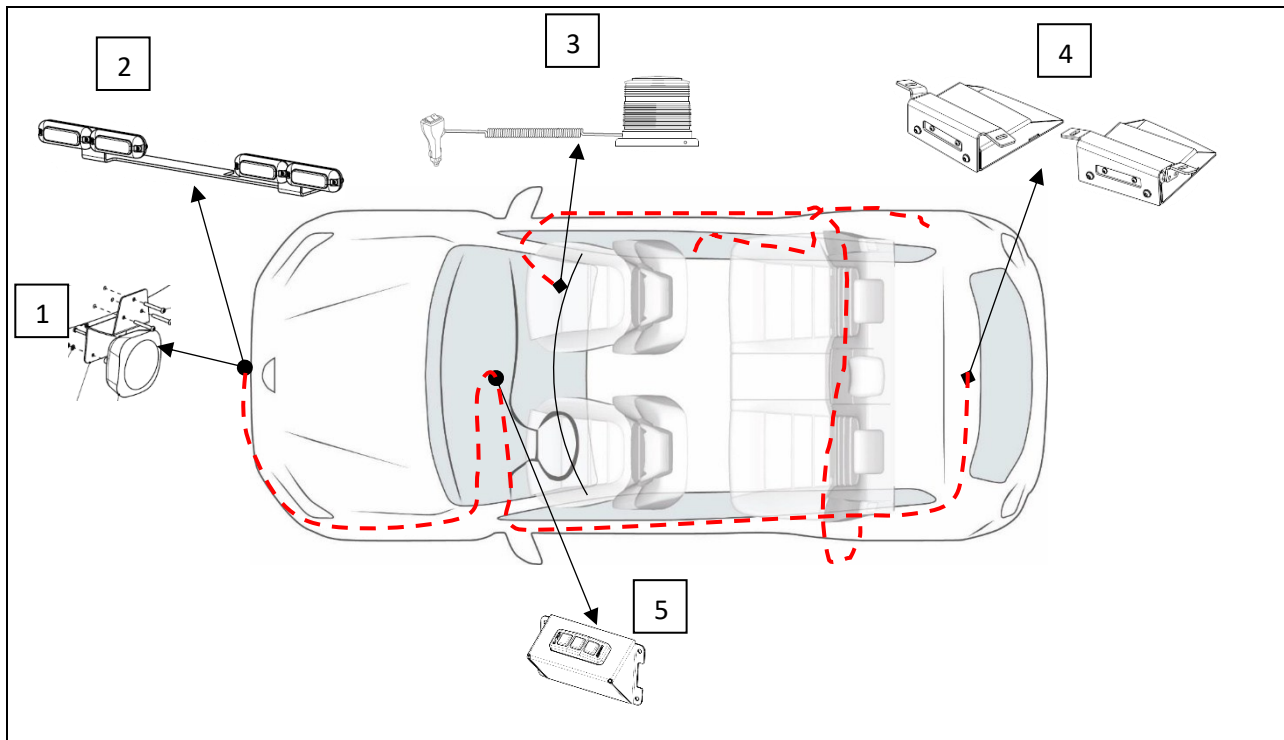

ITEM	DESCRIÇÃO
1	SPTe SIRENE + SIRENE VULKAN - TOYOTA YARIS HATCH
2	SINLZ DA GRADE YARIS
3	KOJAK WHELEN - CABO ESPIRAL DE 8 VIAS 26 AWG
4	SINLZ VIGIA LD/LE
5	SPTe CTL 3 TECLAS YARIS

**Identificação dos Componentes Adaptados – Visão do Condutor**



---







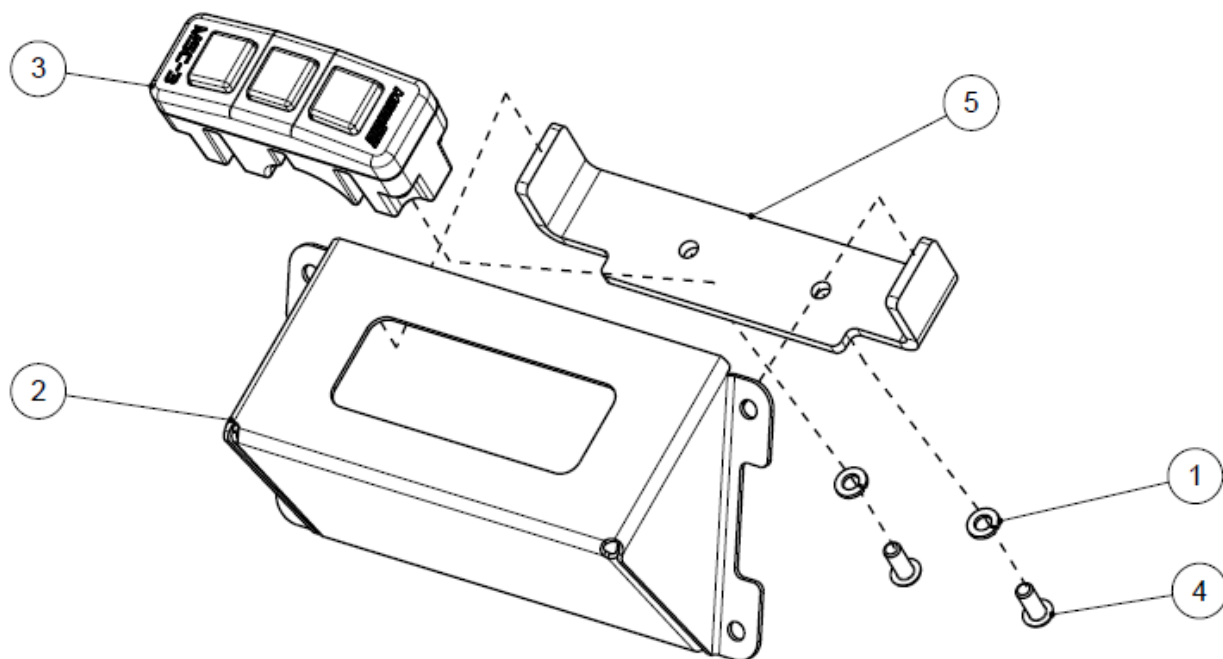













## Controlador

O controlador portátil de 3 teclas para comando do sistema de iluminação visual e sonora possui botões retroiluminados e está localizado no console central do veículo.

(Item 3)



## Esquema de Sinalização Sonora e Visual

		INSTRUÇÃO DE TRABALHO	
FUNÇÃO LÓGICA DE OPERAÇÃO E ACIONAMENTO DO SINALIZADOR			
BOTÃO	FUNÇÕES	ACIONAMENTO	OBS
 	FLASH 1	1º TOQUE CURTO	Botão verde com iluminação verde
 	FLASH 2	1º TOQUE CURTO	Botão verde com iluminação verde
 	FLASH 3	1º TOQUE CURTO	Botão verde com iluminação verde
 	ESTROBO	1º TOQUE CURTO	Botão verde com iluminação verde
 	  OFF	Pressionar = 3 SEGUNDOS	Botão apaga luz de iluminação verde e desativa toda sinalização
 	wait	1º TOQUE CURTO	Botão verde com iluminação verde
 	yelp	1º TOQUE CURTO	Botão verde com iluminação verde
 	hiper yelp	1º TOQUE CURTO	Botão verde com iluminação verde
 	  OFF	Pressionar = 3 SEGUNDOS	Botão apaga luz de iluminação verde e desativa sirene
 	HORN/PIAL	1º TOQUE CURTO	Botão vermelho com iluminação vermelha

---

## Sistema de Gerenciamento de Voltagem da Bateria

O sistema de sinalização policial deste veículo é dotado de um sensor de gerenciamento de voltagem da bateria, afim de garantir maior autonomia energética.

### Funcionamento:

- **12 V ou acima:** NORMAL RANGE - sistema funciona normalmente;

- **12 V ~ 11 V:** LOW POWER Os sinalizadores atuam com capacidade luminosa de 50%(reduzindo o consumo de energia pela metade, dando mais autonomia de funcionamento).

- **Menos de 11 V:** CORNERS,CHIRP – Veículo emite som indicando a necessidade de partida.

- **Menos de 10,8 V:** OFF–



### Advertência

Apesar do sistema de sinalização possuir sistema de gerenciamento de voltagem da bateria, recomenda-se que evite deixar os sinalizadores e a sirene em funcionamento por longos períodos com o motor do veículo desligado, sob risco de reduzir a vida útil da bateria.

## Limpeza

A limpeza frequente e em intervalos regulares é uma parte essencial da manutenção do veículo e seus componentes adaptados.

É muito importante sempre lavar o veículo com água fria que contenha um produto de limpeza especial para automóveis, principalmente após a sua exposição à maresia ou à água salgada e circulação por estradas empoeiradas ou enlameadas, evitando qualquer tipo de dano possível ao veículo.

### Cuidado

Não é recomendável usar equipamento de alta pressão para lavagem. A lavagem sob pressão pode fazer com que a água penetre nos componentes adaptados causando o desgaste prematuro devido à corrosão e oxidação do mesmo.

## Cuidados com a Pintura Fosca (se aplicável):

### Cuidado

O uso de sabão altamente alcalino pode deixar resíduos nas superfícies pintadas bem como provocar o aparecimento de manchas. Use sempre sabão neutro e/ou de baixa alcalinidade para lavagem e higienização.

### Cuidado

Não use qualquer tipo de polimento, cera ou outro tipo de produto não recomendado para aplicação sobre a pintura do veículo.  
Não efetue polimento para eliminação de arranhões.



## Tipo de Bateria

Especificações Técnicas:

Bateria Zetta 45Ah - Z45D - Fabricação Moura - Selada

Tensão: 12V

C20: 45Ah

RC 25: 62 min

CCA -18°C: 300

Dimensões (Comp. x Larg x Alt): 210 x 175 x 175mm



### ! Cuidado

Deve-se manter o nível de carga da bateria para maximizar a sua vida útil. Caso contrário, poderão ocorrer danos internos graves à bateria.

Em condições normais, o sistema de carga do veículo manterá a bateria totalmente carregada. No entanto, se o veículo não for usado, a bateria descarregará gradativamente devido a um processo normal denominado

autodescarga; o relógio, a memória do módulo de controle do motor (ECM), uma temperatura ambiente elevada ou a adição de sistemas elétricos de segurança ou de outros acessórios elétricos aumentarão a velocidade de descarga da bateria. Desconectar a bateria do veículo durante períodos de inatividade reduzirá a velocidade de descarga.

### ! Cuidado

Havendo problemas decorrentes do sistema de sinalização visual e acústica, deverá ser verificado a condição dos fusíveis. Caso necessário, a substituição do item danificado deverá ser feita por fusíveis de mesma capacidade e especificação.

### ! Advertência

Nunca efetive a verificação e/ou manutenção dos implementos com o sistema de sinalização energizado e por pessoas não capacitadas.

### ! Aviso

Conforme preconizado pela montadora, este sistema de sinalização policial possui consumo em stand-by = 0.

---

## Contato e Suporte Técnico

### ACTATEC AUTOMOTIVE LTDA

[actatec@actatec.com.br](mailto:actatec@actatec.com.br)

[www.actatec.com.br](http://www.actatec.com.br)

Telefone: (11) 3907-9600

Celular: (11) 94278-8461

Av. Estrada do Corredor, 4555, Galpão 1,  
Bairro Jardim Luana – Itaquaquecetuba – SP  
CEP: 08.586-000

